



Краткое техническое описание

МИРЕН



МИРЕН Кровать КР-001 (сп.место 1,6х2,0 м)

1. Описание конструкции «МИРЕН Кровать КР-001 (сп.место 1,6х2,0 м)»:
Изделие выполнено в едином художественном и конструкторско-технологическом решении, предназначено для оборудования жилых квартир.



1.1. МИРЕН Кровать КР-001 (сп.место 1.6x2.0 м) состоит из 2х частей:

Нижняя часть – основание (подиум) имеет габаритные размеры: Д.1212 x В.220 x Г.1792 мм.

Верхняя часть выступает над нижней со сторон царг по 216 мм, у ножного щита 234 мм.

Кровать производится под матрац 1,6 x 2,0 м, высотой 150-200 мм.

Расстояние от пола до низа царг – 118 мм. Царга высотой 220 мм.

Высота ниши под матрац – 102 мм.

Расстояние от основания под матрац до верха головного щита – 736 мм.

Расстояние от пола до основания под матрац 236 мм.

В качестве настила используется ЛДСП для кроватей.

Щит головной изготовлен из плиты ЛДСП 16мм. На щит крепятся накладки (5 штук), изготовленные из ДСП+ПОРОЛОН 20мм+СИНТЕПОН+ТКАНЬ (устанавливает покупатель).

Опора кровати – подпятник черный.

Нагрузка на кровать до 200 кг при условии равномерно распределённой нагрузки.

1.2. Габаритные размеры всего изделия – Д.1664 x В.972 x Г.2042 мм.

1.3. Серийные изделия комплектуются из универсальных наборов деталей, что обуславливает наличие стандартных отверстий, которые в вашей модели изделия могут быть не использованы и после сборки должны быть закрыты технологическими заглушками, входящими в комплект фурнитуры.

1.4. При самостоятельной сборке Покупателем, компания не несёт ответственность за качество сборки и дефекты, полученные во время её проведения.

1.5. Кровать должна использоваться по назначению. Прыжки, падение, хождение по кровати не допускается.



2. Цветовая гамма:

Кровать имеет следующие цветовые решения:

Корпус - Кашемир 5981 BS

Ткань – Velluto Soft 190

3. Используемые материалы:

- Корпус – ЛДСП, 16мм
- Ткань
- ЛДСП (для кроватей) 16 мм
- Фанера 15мм

4. Фурнитура (в коробе) внутри упаковки №2:

Уголок кроватный (508 Фрегат) 100x43x43 мм		4,000	шт
схема-сборки		1,000	шт
стяжка-евро 6,3*50 мм		68,000	шт
Ключ для стяжки евро		1,000	шт
подпятник черный		18,000	шт
Шуруп 3.9*30 д/ГВП (саморез)		20,000	шт
шуруп	4*25 мм цинк	12,000	шт
Винт М6 * 16 (потайн.крест.)(965)		16,000	шт
Винт М6 * 30 (крест) с полукр. гол (7985)		22,000	шт
Муфта (футорка) М6, D8, L 10 мм		38,000	шт
Гвоздь 2 * 20 мм		36,000	шт

5. Данные по упаковкам:

	Упаковка	Количество	Номер пакета	Содержи фурнитур	Коробка	Вес (по деталям)	Упаковка				Вес, кг
							Длина	Ширина	Высота	Объем, м3	
	КАРКАС 2	1,00	2	✓	✓	40,794	2 022	248	140	0,070	37,20
	КАРКАС 3	1,00	3			28,014	1 622	302	90	0,044	26,00
	КАРКАС 4	1,00	4			20,661	562	352	196	0,039	11,00
	КАРКАС 1	1,00	1			20,096	1 740	980	28	0,048	20,00

Технические характеристики:

Категория товара – Кровать

Длина изделия – 1664 мм

Высота изделия – 972 мм

Глубина изделия – 2042 мм

Материал фасада - Ткань

Материал корпуса – ЛДСП 16мм

Вес – 94.2 кг

Объем – 0,2 м³

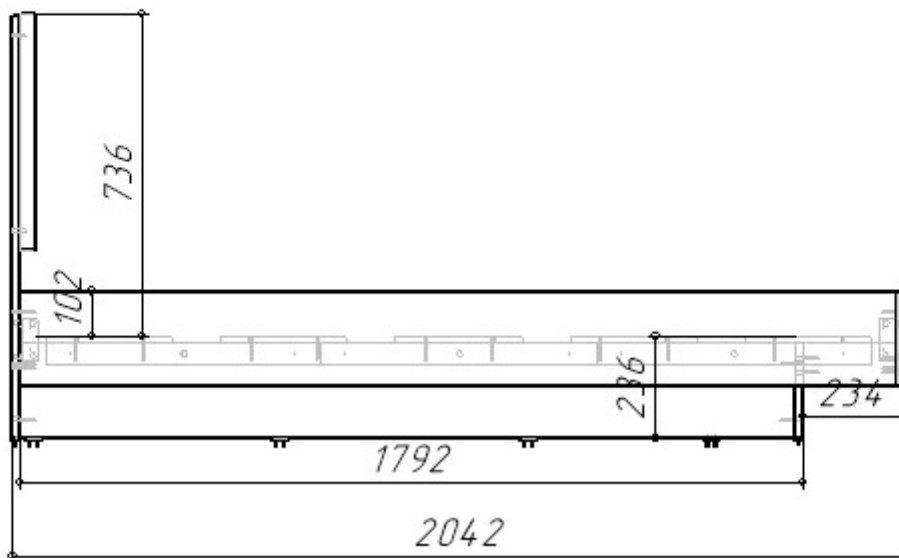
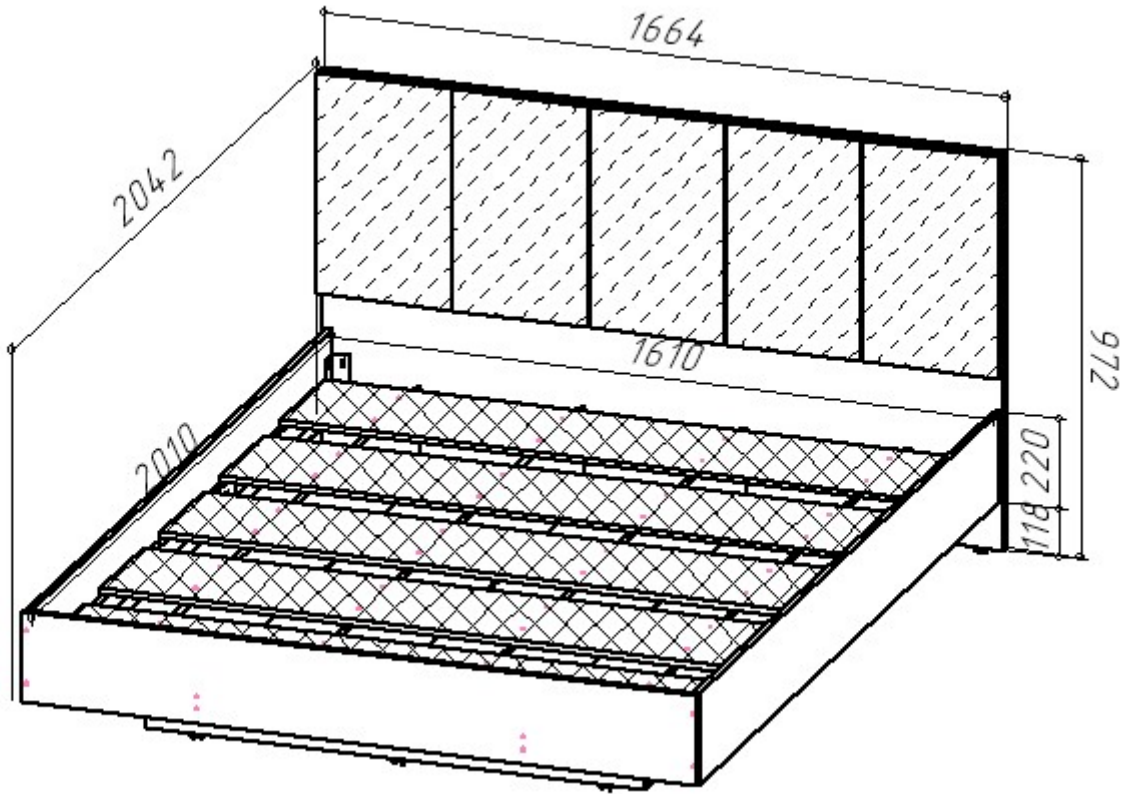



МИРЕН Тумба прикроватная ТМ-001

1. Описание конструкции «МИРЕН Тумба прикроватная ТМ-001»:

Изделие выполнено в едином художественном и конструкторско-технологическом решении, предназначено для оборудования жилых квартир.





1.1 МИРЕН Тумба прикроватная ТМ-001.

Фасад тумбы изготовлен из плиты МДФ 16мм и облицован пленкой ПВХ. Для открывания створки предусмотрен зазор между фасадом и крышкой тумбы 30мм. Зазор закрыт изнутри планкой ЛДСП. Внутренний объем тумбы прикроватной Д.400 х В.414 х Г.344мм (от нижней вязки до планки 324мм).

Задняя стенка набивная, материал – ЛХДФ.

Петли внутренние.

Цоколь тумбы прикроватной 74мм.

Опора – подпятник черный.

Сборка тумбы УНИВЕРСАЛЬНАЯ.

Нагрузка не более 20 кг.

1.2. Габаритные размеры всего изделия – Д.434 х В.520 х Г.366 мм.

1.3. Серийные изделия комплектуются из универсальных наборов деталей, что обуславливает наличие стандартных отверстий, которые в вашей модели изделия могут быть не использованы и после сборки должны быть закрыты технологическими заглушками, входящими в комплект фурнитуры.

1.4. При самостоятельной сборке Покупателем, компания не несёт ответственность за качество сборки и дефекты, полученные во время её проведения.

2. Цветовая гамма:

Тумба имеет следующие цветовые решения:

Корпус - Кашемир 5981 BS

Фасад МДФ - матовая Моно керамика

Задняя стенка – ЛХДФ Белое

3. Используемые материалы:

- Корпус – ЛДСП, 16мм
- Фасад – МДФ, 16мм
- Задняя стенка – ЛХДФ

4. Фурнитура (в коробе) внутри упаковки №1:

стяжка-евро 6,3*50 мм		10,000	шт
Стяжка	эксцентриковая	4,000	шт
Шуруп 3,5*15 мм цинк		20,000	шт
Гвоздь 2 * 20 мм		30,000	шт
Демпфер силиконовый 10*10		4,000	шт
Ключ для стяжки евро		1,000	шт
схема-сборки		1,000	шт
Петля	четырёхшарнирная внутренняя/вкладная (к)	2,000	шт
подпятник черный		4,000	шт
шкант 8*30 мм		4,000	шт

**5. Данные по упаковкам:**

Упаковка	Количество	Номер пакета	Содержи фурнитур	Коробка	Вес (по деталям)	Упаковка				Вес, кг
						Длина	Ширина	Высота	Объем, м3	
КАРКАС 1	1,00	1	✓		11,492	515	390	114	0,023	11,00

Технические характеристики:

Категория товара – Тумба

Длина изделия – 434 мм

Высота изделия – 520 мм

Глубина изделия – 366 мм

Материал фасада - МДФ 16мм

Материал корпуса – ЛДСП 16мм

Вес – 11 кг

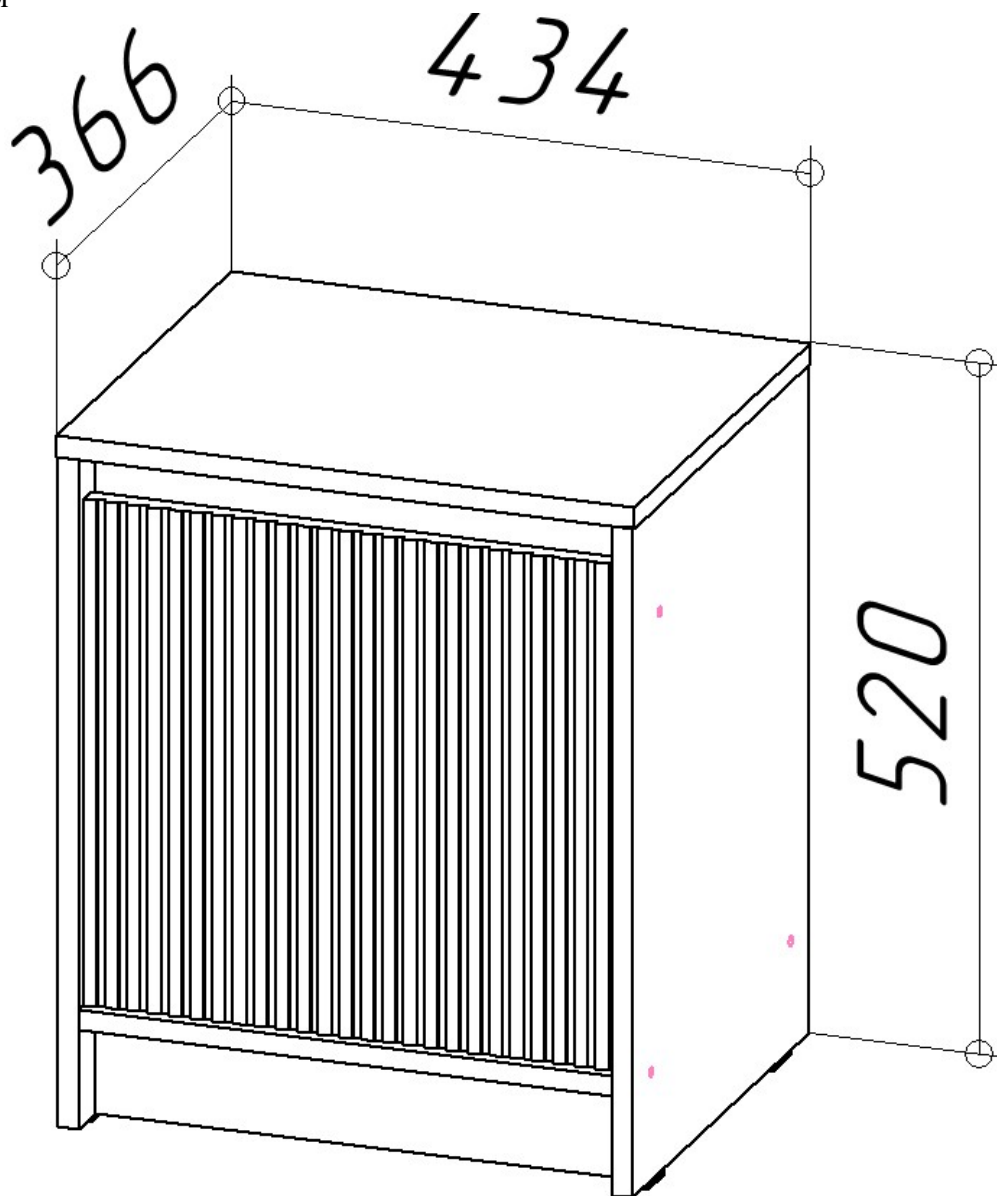
Объем – 0,023 м³

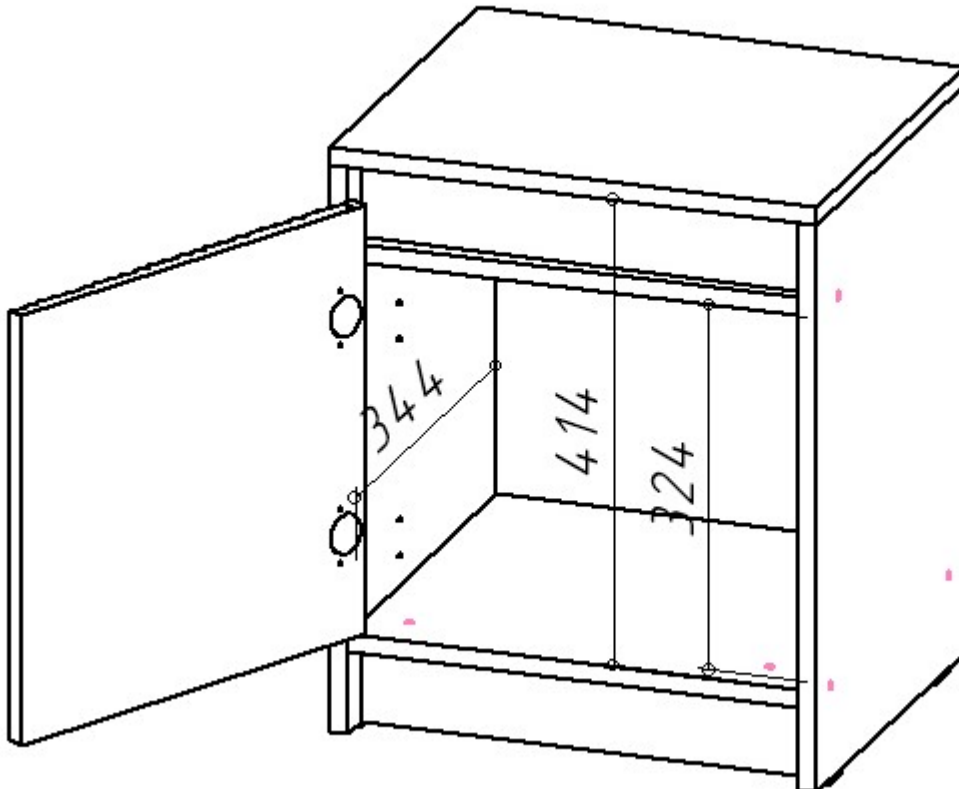
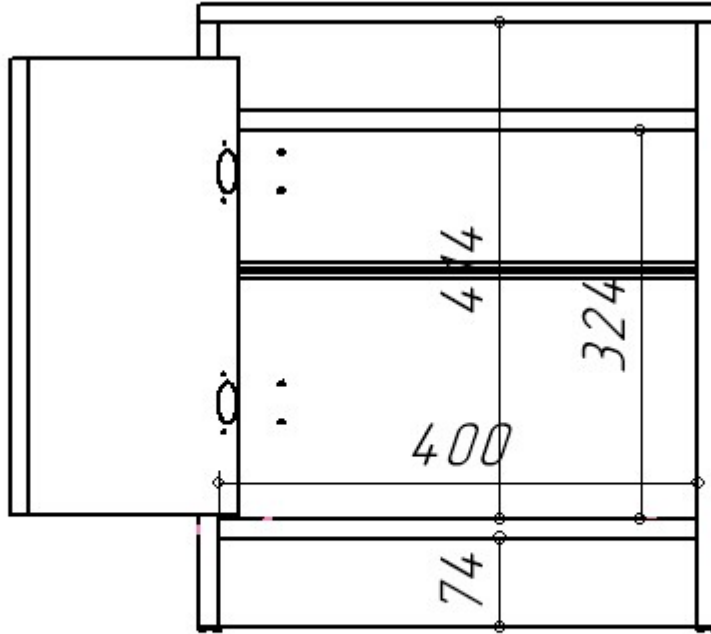



МИРЕН Комод КМ-002

1. Описание конструкции «МИРЕН Комод КМ-002»:

Изделие выполнено в едином художественном и конструкторско-технологическом решении, предназначено для оборудования жилых квартир.



1.1 МИРЕН Комод КМ-002 визуально состоит из 2х частей: створки слева и 4х ящиков справа. Створка комода изготовлена из плиты МДФ 16мм и облицована пленкой ПВХ. Для открывания створки предусмотрен зазор между фасадом и крышкой тумбы 30мм. Зазор закрыт изнутри



планкой ЛДСП. За фасадом расположена полка съёмная, которая делит внутреннее пространство на 2 равные части Д.382 х В.398 х Г.358 мм.

Фасад ящиков изготовлен из ЛДСП корпуса. Полезный объём ящиков Д.340 х В.106 х Г.318мм.

Для открывания ящиков предусмотрены зазоры 30мм, закрытые планкой ЛДСП изнутри. Ящики комплектуются направляющими шариковыми 350 мм (42/45мм). Нагрузка на комплект направляющих не более 6 кг.

Нагрузка на полку не более 5 кг.

Задняя стенка и донья ящиков набивные, материал – ЛХДФ.

Петли внутренние.

Цоколь МИРЕН Комода КМ-002 74мм.

Опора – подпятник черный.

Нагрузка не более 20 кг.

Для предотвращения опрокидывания комод крепится к стене навесом уголок с накл.(35x45x50)+Дюб.8*50мм + шуруп (345,АА,01 P1S) 6*60мм.

1.2. Габаритные размеры всего изделия – Д.830 х В.1007 х Г.380 мм.

1.3. Серийные изделия комплектуются из универсальных наборов деталей, что обуславливает наличие стандартных отверстий, которые в вашей модели изделия могут быть не использованы и после сборки должны быть закрыты технологическими заглушками, входящими в комплект фурнитуры.

1.4. При самостоятельной сборке Покупателем, компания не несёт ответственность за качество сборки и дефекты, полученные во время её проведения.

2. Цветовая гамма:

Комод имеет следующие цветовые решения:

Корпус, фасады ящиков - Кашемир 5981 BS

Фасад МДФ - матовая Моно керамика

Задняя стенка – ЛХДФ Белое

3. Используемые материалы:

- Корпус – ЛДСП, 16мм
- Фасад – МДФ, 16мм
- Задняя стенка, дно ящиков– ЛХДФ



4. Фурнитура (в 2х коробах) внутри упаковки №2:

Узел №1:

стяжка-евро 6,3*50 мм		38,000	шт
Стяжка	эксцентриковая	4,000	шт
Шуруп 3,5*15 мм цинк		56,000	шт
Гвоздь 2 * 20 мм		100,000	шт
Демпфер силиконовый 10*10		6,000	шт
Ключ для стяжки евро		1,000	шт
схема-сборки		1,000	шт
подлятник черный		6,000	шт
Муфта (футорка) М6, D8, L 10 мм		8,000	шт
Винт М6 * 25 (крест) (967)		8,000	шт

Узел №2:

навес	уголок с накл.(35x45x50)+Дюб.8*50+шур.6*60_БЕЛЫЙ	1,000	шт
Петля	четырёхшарнирная внутренняя/вкладная (к)	2,000	шт
шкант 8*30 мм		22,000	шт
полкодержатель	обычный	4,000	шт
Направляющие	шариковые 350 мм (42/45мм)	4,000	шт

5. Данные по упаковкам:

	Упаковка	Количество	Номер пакета	Содержи фурнитур	Коробка	Вес (по деталям)	Упаковка				Вес, кг
							Длина	Ширина	Высота	Объем, м3	
<input checked="" type="checkbox"/>	КАРКАС 2	1,00	2	✓	✓	20,555	880	406	122	0,044	21,00
<input checked="" type="checkbox"/>	КАРКАС 1	1,00	1			24,318	1 002	388	107	0,042	23,00

Технические характеристики:

Категория товара – Комод

Длина изделия – 830 мм

Высота изделия – 1007 мм

Глубина изделия – 380 мм

Материал фасада - МДФ 16мм

Материал корпуса – ЛДСП 16мм

Вес – 44 кг

Объем – 0,086 м³

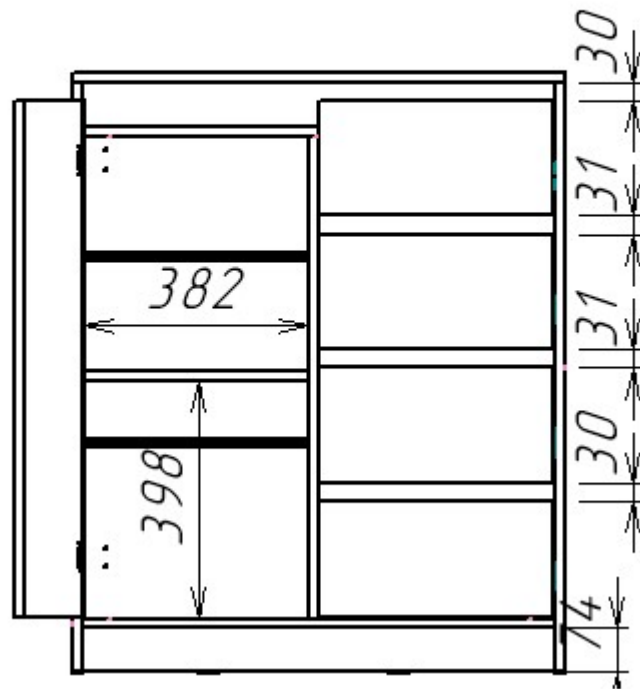
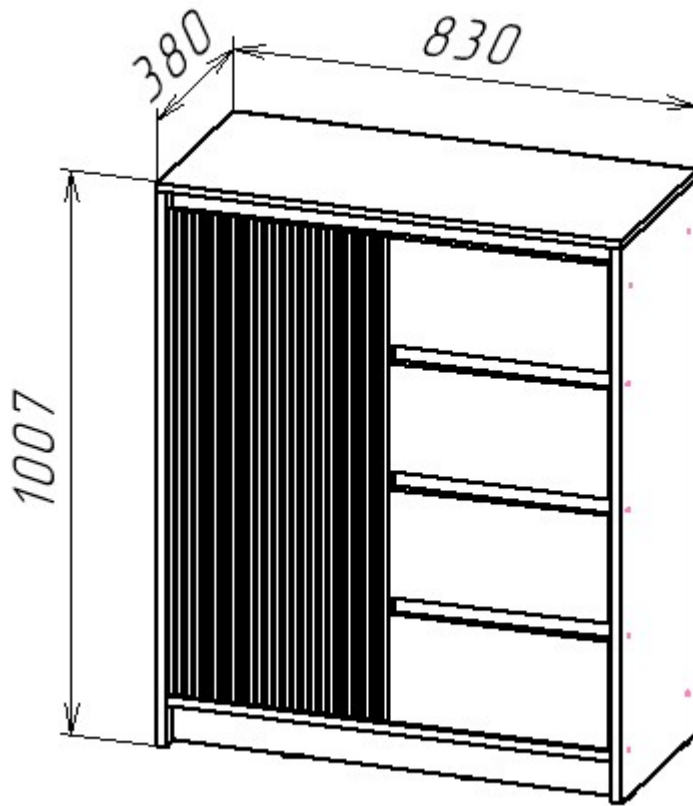

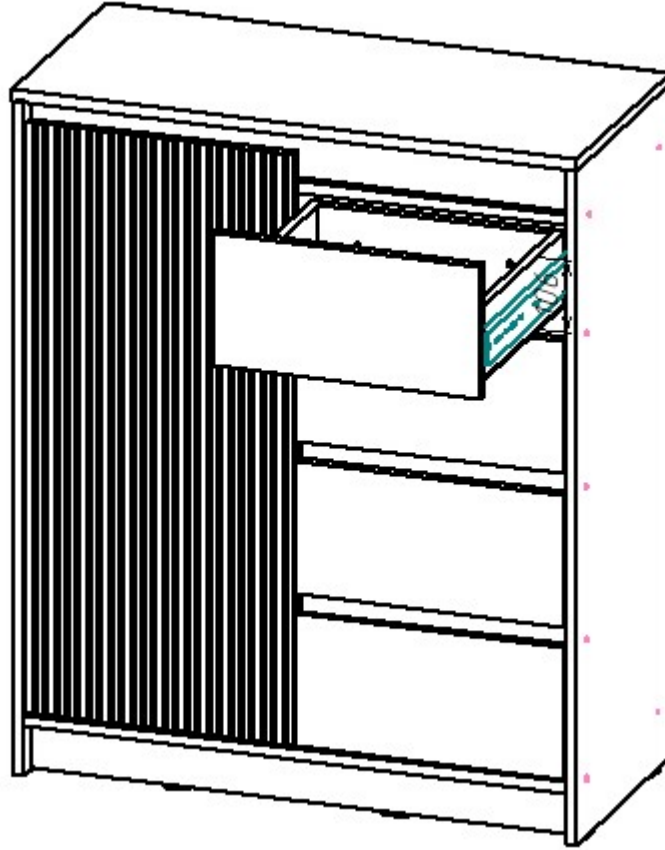

Ящик (вид сверху)

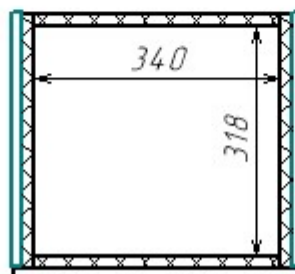



МИРЕН Комод КМ-003

1. Описание конструкции «МИРЕН Комод КМ-003»:

Изделие выполнено в едином художественном и конструкторско-технологическом решении, предназначено для оборудования жилых квартир.



1.1 МИРЕН Комод КМ-003 визуально состоит из 3х частей: створок слева и справа, и 3х ящиков в центре.

Створки комода изготовлены из плиты МДФ 16мм и облицованы пленкой ПВХ. Для открывания створок предусмотрен зазор между фасадом и крышкой тумбы 30мм. Зазор закрыт изнутри планкой ЛДСП. За фасадами расположены полки съёмные, которые делят внутреннее пространство на 2 равные части Д.382 х В.282 х Г.358 мм.

Фасад ящиков изготовлен из ЛДСП корпуса. Полезный объём ящиков Д.338 х В.106 х Г.318мм.



Для открывания ящиков предусмотрены зазоры 30мм, закрыты планкой ЛДСП изнутри. Ящики комплектуются направляющими шариковыми 350 мм (42/45мм).
Задняя стенка и донья ящиков набивные, материал – ЛХДФ. Нагрузка на комплект направляющих не более 6 кг.
Нагрузка на полку не более 5 кг.
Петли внутренние.
Цоколь МИРЕН Комода КМ-003 74мм.
Опора – подпятник черный.
Нагрузка не более 30 кг.
Для предотвращения опрокидывания комод крепится к стене навесами уголок с накл.(35x45x50)+Дюб.8*50мм + шуруп (345,АА,01 P1S) 6*60мм.

1.2. Габаритные размеры всего изделия – Д.1226 х В.775 х Г.380 мм.

1.3. Серийные изделия комплектуются из универсальных наборов деталей, что обуславливает наличие стандартных отверстий, которые в вашей модели изделия могут быть не использованы и после сборки должны быть закрыты технологическими заглушками, входящими в комплект фурнитуры.

1.4. При самостоятельной сборке Покупателем, компания не несёт ответственность за качество сборки и дефекты, полученные во время её проведения.

2. Цветовая гамма:

Комод имеет следующие цветовые решения:

Корпус, фасады ящиков - Кашемир 5981 BS

Фасад МДФ - матовая Моно керамика

Задняя стенка – ЛХДФ Белое

3. Используемые материалы:

- Корпус – ЛДСП, 16мм
- Фасад – МДФ, 16мм
- Задняя стенка, дно ящиков– ЛХДФ

**4. Фурнитура (в коробе) внутри упаковки №2:**

стяжка-евро 6,3*50 мм		48,000	шт
Стяжка	эксцентриковая	4,000	шт
Шуруп 3,5*15 мм цинк		50,000	шт
Гвоздь 2 * 20 мм		90,000	шт
Демпфер силиконовый 10*10		6,000	шт
Ключ для стяжки евро		1,000	шт
схема-сборки		1,000	шт
подпятник черный		6,000	шт
Муфта (футорка) М6, D8, L 10...		6,000	шт
Винт М6 * 25 (крест) (967)		6,000	шт
навес	уголок с накл.(35x45x50)+Дюб.8*50+шур.6*60_БЕЛЫЙ	2,000	шт
Петля	четырёхшарнирная внутренняя/вкладная (к)	4,000	шт
шкант 8*30 мм		18,000	шт
полкодержатель	обычный	8,000	шт
Направляющие	шариковые 350 мм (42/45мм)	3,000	шт

5. Данные по упаковкам:

	Упаковка	Количество	Номер пакета	Содержи фурнитур	Коробка	Вес (по деталям)	Упаковка				Вес, кг
							Длина	Ширина	Высота	Объем, м3	
	КАРКАС 2	1,00	2	✓	✓	25,129	814	405	140	0,046	25,50
	КАРКАС 1	1,00	1			25,863	1 238	386	100	0,048	24,00

Технические характеристики:

Категория товара – Комод

Длина изделия – 1226 мм

Высота изделия – 775 мм

Глубина изделия – 380 мм

Материал фасада - МДФ 16мм

Материал корпуса – ЛДСП 16мм

Вес – 49.5 кг

Объём – 0,094 м³

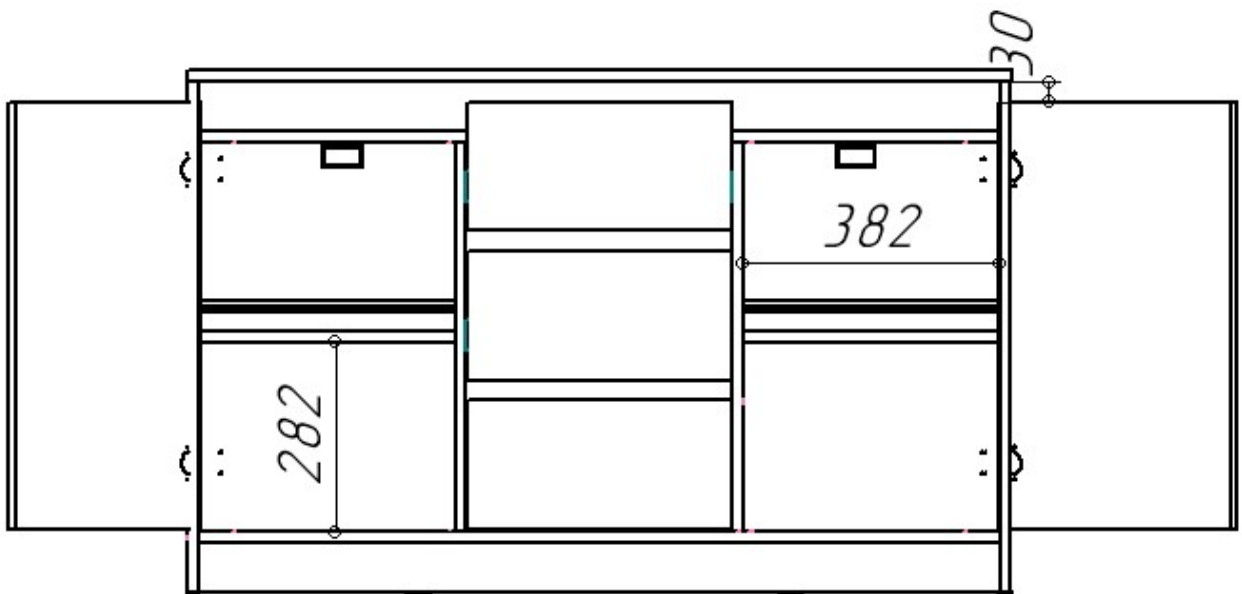
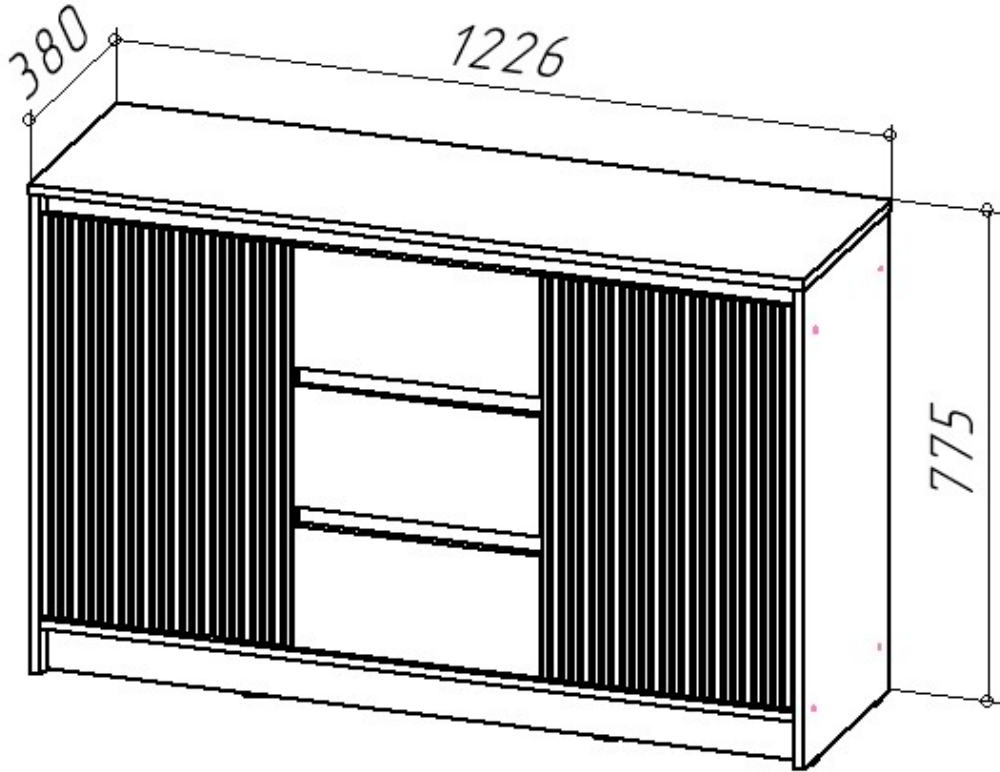

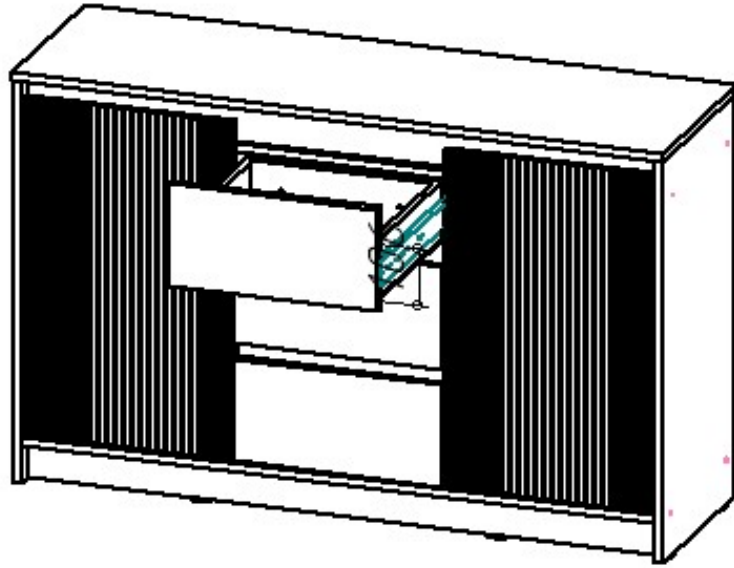

Ящик (вид сверху)

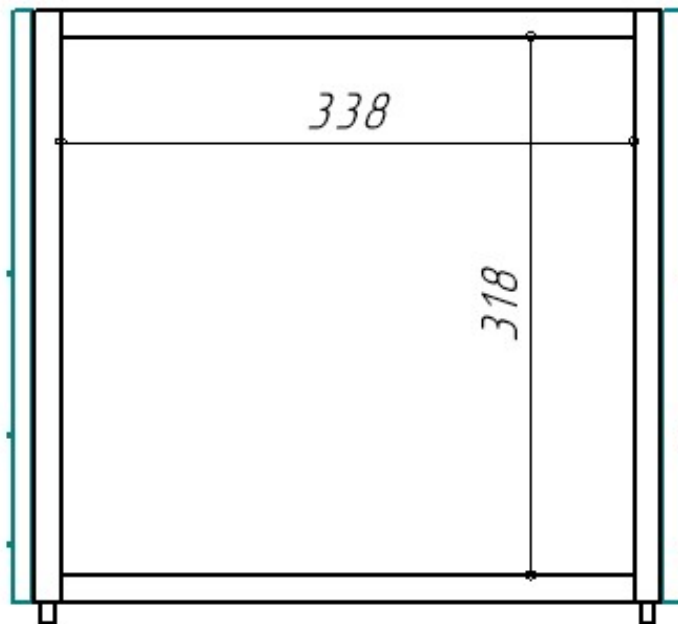



МИРЕН Шкаф ШК-002 (2 ств.)

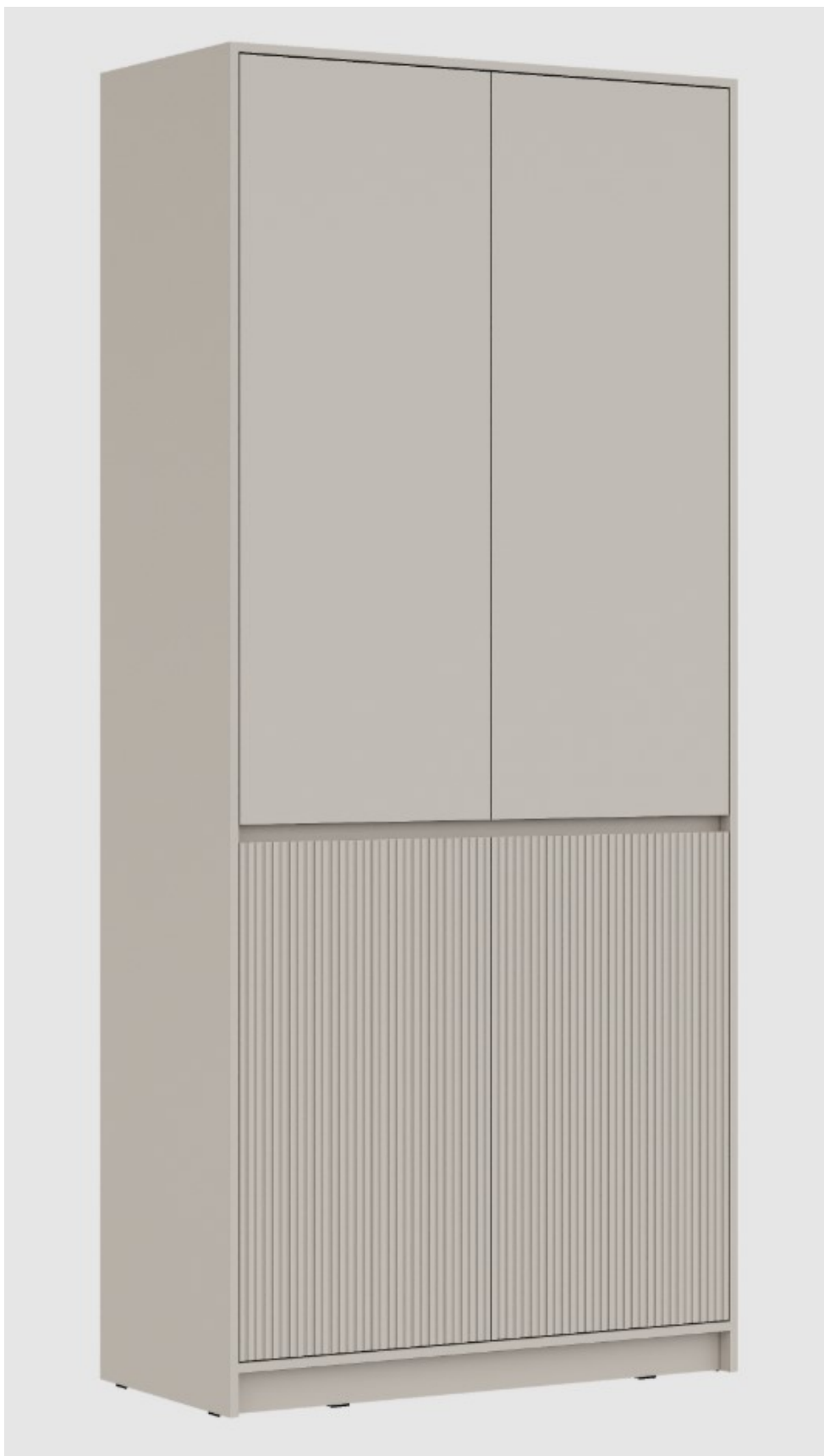



1. Описание конструкции «МИРЕН Шкаф ШК-002 (2 ств.)»:

Изделие выполнено в едином художественном и конструкторско-технологическом решении, предназначено для оборудования жилых квартир.

1.1 МИРЕН Шкаф ШК-002 (2 ств.) в верхней части содержит полку несъемную и штангу металлическую. Ширина секции 988мм. Расстояние между крышкой и полкой 216мм, между полкой и средней вязкой 1023мм. Под полкой установлена штанга. Расстояние от средней вязки до штанги 926мм (место под одежду). Расстояние от пола до штанги 1955мм. Нагрузка на штангу 15 кг.

В нижней части шкафа по центру установлена перегородка, образующая 2 равных отсека. Каждый из отсеков в свою очередь разделен съёмными полками, образуя 2 одинаковые ниши Д.486 х В.408 х Г.472 мм. Нагрузка на полку 5 кг.

Верхняя часть шкафа закрыта двумя створками ЛДСП в цвет корпуса, нижняя фасадами МДФ с фрезеровкой.

Для открывания створок предусмотрен зазор 30мм, который скрыт изнутри планкой ЛДСП в цвет корпуса. Расстояние от пола до верха нижних створок 961мм, от пола до нижней части верхних створок 991мм.

Задняя стенка набивная, материал – ЛХДФ.

Петли внутренние.

Цоколь МИРЕН Шкафа ШК-002 74мм. К торцам цоколя и боковин крепятся подпятники черные, являющиеся опорой шкафа.

Для предотвращения опрокидывания шкаф крепится к стене навесом уголок с накл.(35x45x50)+Дюб.8*50мм + шуруп (345,АА,01 P1S) 6*60мм.

1.2. Габаритные размеры всего изделия – Д.1020 х В.2300 х Г.494 мм.

1.3. Серийные изделия комплектуются из универсальных наборов деталей, что обуславливает наличие стандартных отверстий, которые в вашей модели изделия могут быть не использованы и после сборки должны быть закрыты технологическими заглушками, входящими в комплект фурнитуры.

1.4. При самостоятельной сборке Покупателем, компания не несёт ответственность за качество сборки и дефекты, полученные во время её проведения.

2. Цветовая гамма:

Шкаф имеет следующие цветовые решения:

Корпус, створки верхние - Кашемир 5981 BS

Фасад МДФ - матовая Моно керамика

Задняя стенка – ЛХДФ Белое

3. Используемые материалы:

- Корпус – ЛДСП, 16мм
- Фасад – МДФ, 16мм
- Задняя стенка – ЛХДФ

**4. Фурнитура (в коробе) внутри упаковки №2:**

стяжка-евро 6,3*50 мм		40,000	шт
Шуруп 3,5*15 мм цинк		50,000	шт
Гвоздь 2 * 20 мм		70,000	шт
Демпфер силиконовый 10*10		8,000	шт
Ключ для стяжки евро		1,000	шт
схема-сборки		1,000	шт
подпятник черный		8,000	шт
навес	уголок с накл.(35x45x50)+Дюб.8*50мм + шуруп (345,АА,01 P1S) 6*60мм	1,000	шт
Петля	четырёхшарнирная внутренняя/вкладная (к)	8,000	шт
штангодержатель	овальный хром	2,000	шт
полкодержатель	обычный	8,000	шт

5. Данные по упаковкам:

	Упаковка	Количество	Номер пакета	Содержи фурнитур	Коробка	Вес (по деталям)	Упаковка				Вес, кг
							Длина	Ширина	Высота	Объем, м3	
	КАРКАС 2	1,00	2	✓	✓	45,865	1 165	501	140	0,082	44,25
	КАРКАС 1	1,00	1			52,299	2 295	501	77	0,089	48,60

Технические характеристики:

Категория товара – Шкаф

Длина изделия – 1020 мм

Высота изделия – 2300 мм

Глубина изделия – 494 мм

Материал фасада - МДФ 16мм

Материал корпуса – ЛДСП 16мм

Вес – 92.85 кг

Объём – 0,171 м³

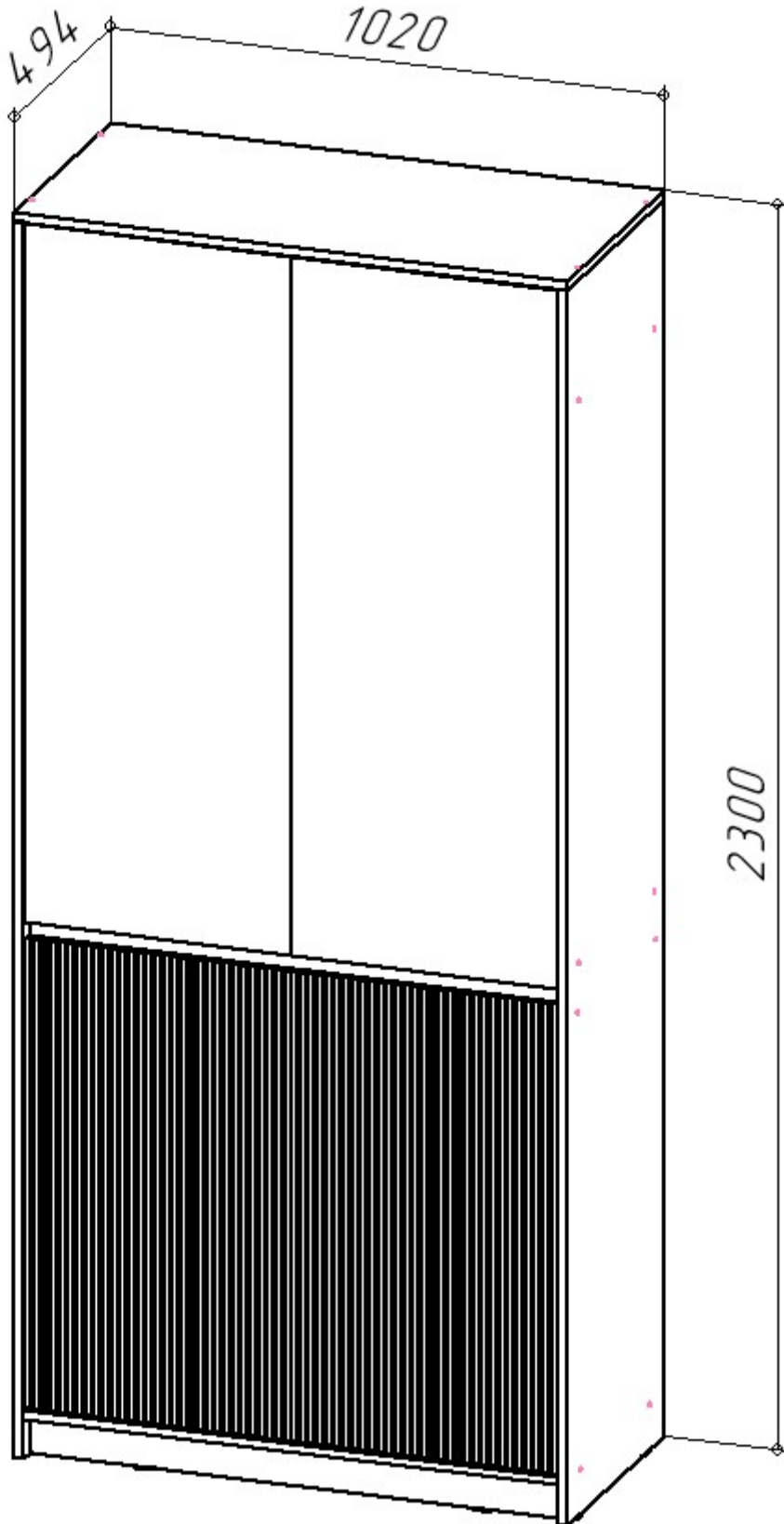

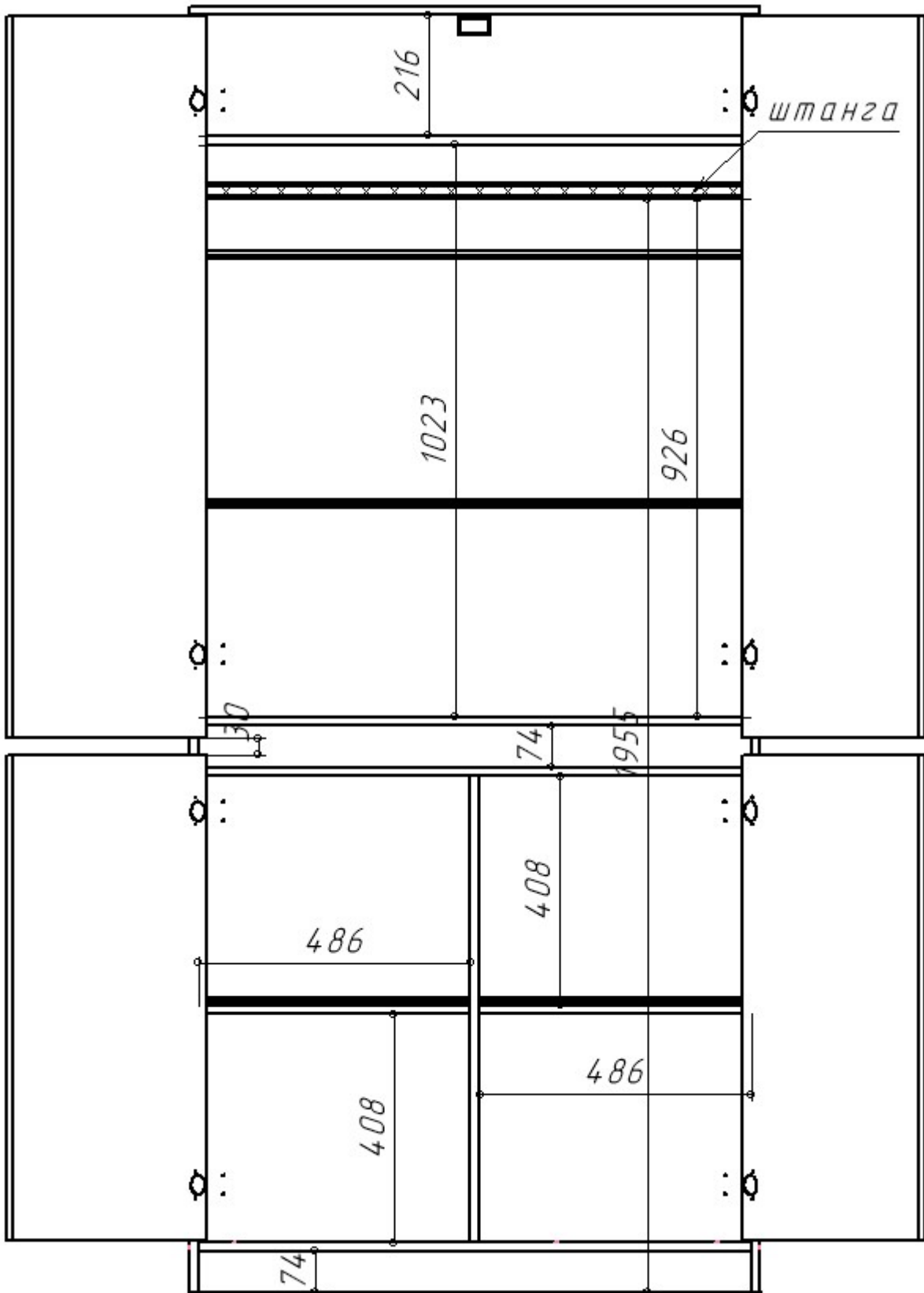



МИРЕН Шкаф ШК-003 (3 ств.)

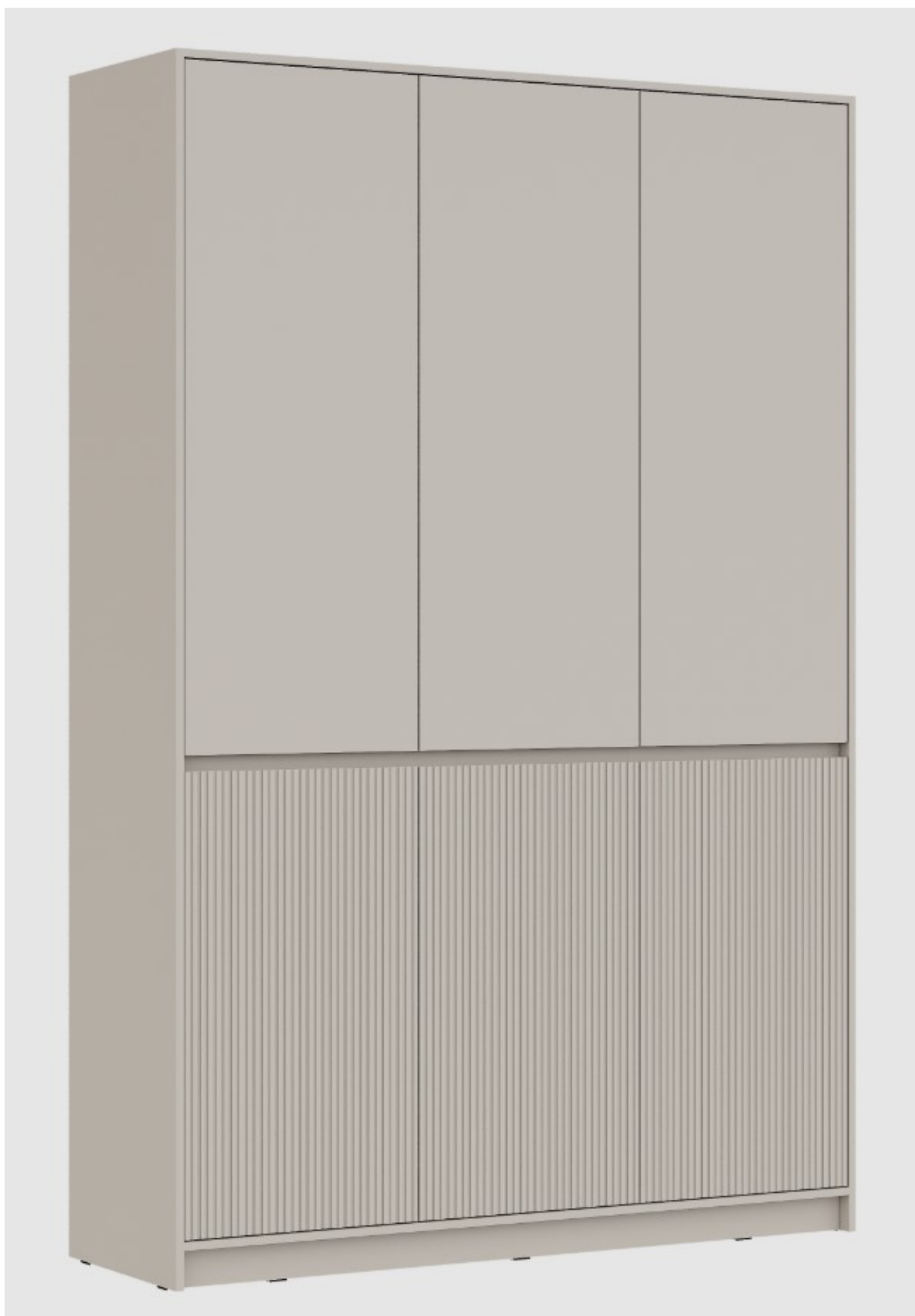



1. Описание конструкции «МИРЕН Шкаф ШК-003 (3 ств.)»:

Изделие выполнено в едином художественном и конструкторско-технологическом решении, предназначено для оборудования жилых квартир.

1.1 МИРЕН Шкаф ШК-003 (3 ств.) верхняя часть состоит из отделения под штангу и отделения с полками. Отделение под штангу имеет следующие габариты Д.980 x В.1023 x Г.472 мм.

Расстояние от штанги до средней вязки 926мм. Расстояние от штанги до пола 1955мм.

Над штангой расположена полка несъёмная. Расстояние от крышки до полки 216мм.

Справа (или слева) от отделения со штангой расположена секция с 3-мя съёмными полками.

Полки образуют 4 одинаковые ниши, габаритом Д.486 x В.302 x Г.472мм.

Перегородка нижней части шкафа расположена под верхней перегородкой и образует ниши Д.980 x В.833 x Г.472мм и Д.486 x В.833 x Г.472мм. В нише шириной 980мм по середине расположена несъёмная полка, а в нише шириной 486мм устанавливается съёмная полка. Нагрузка на полку не более 5 кг.

Верхняя часть шкафа закрывается створками ЛДСП в цвет корпуса, нижняя фасадами МДФ с фрезеровкой. Створки, которые устанавливаются на перегородки, комплектуются полунакладными петлями. На боковины створки крепятся внутренними петлями.

Для открывания створок предусмотрен зазор 30мм, который скрыт изнутри планкой ЛДСП в цвет корпуса. Расстояние от пола до верха нижних створок 961мм, от пола до нижней части верхних створок 991мм.

Нагрузка на штангу 15 кг.

Задняя стенка набивная, материал – ЛХДФ.

Цоколь МИРЕН Шкафа ШК-003 74мм. К торцам цоколя и боковин крепятся подпятники черные, являющиеся опорой шкафа.

Для предотвращения опрокидывания шкаф крепится к стене навесами уголок с накл.(35x45x50)+Дюб.8*50мм + шуруп (345,АА,01 P1S) 6*60мм.

Сборка УНИВЕРСАЛЬНАЯ.

1.2. Габаритные размеры всего изделия – Д.1514 x В.2300 x Г.494 мм.

1.3. Серийные изделия комплектуются из универсальных наборов деталей, что обуславливает наличие стандартных отверстий, которые в вашей модели изделия могут быть не использованы и после сборки должны быть закрыты технологическими заглушками, входящими в комплект фурнитуры.

1.4. При самостоятельной сборке Покупателем, компания не несёт ответственность за качество сборки и дефекты, полученные во время её проведения.

2. Цветовая гамма:

Шкаф имеет следующие цветовые решения:

Корпус, створки верхние - Кашемир 5981 BS

Фасад МДФ - матовая Моно керамика

Задняя стенка – ЛХДФ Белое

3. Используемые материалы:

- Корпус – ЛДСП, 16мм
- Фасад – МДФ, 16мм
- Задняя стенка – ЛХДФ

**4. Фурнитура (в 2х коробах) внутри упаковки №3:****Узел №1**

стяжка-евро 6,3*50 мм		48,000	шт
Шуруп 3,5*15 мм цинк		70,000	шт
Гвоздь 2 * 20 мм		80,000	шт
Демпфер силиконовый 10*10		12,000	шт
Ключ для стяжки евро		1,000	шт
схема-сборки		1,000	шт
подпятник черный		10,000	шт

Узел №2

навес	уголок с накл.(35x45x50)+Дюб.8*50мм + шуруп (345,AA,01 P1S) 6*60мм	2,000	шт
Петля	четырёхшарнирная внутренняя/вкладная (к)	8,000	шт
Петля	четырёхшарнирная полунакладная (к)	4,000	шт
штангодержатель	овальный хром	2,000	шт
полкодержатель	обычный	16,000	шт

5. Данные по упаковкам:

	Упаковка	Количество	Номер пакета	Содержи фурнитур	Коробка	Вес (по деталям)	Упаковка				Вес, кг
							Длина	Ширина	Высота	Объем, м3	
	КАРКАС 2	1,00	2			41,594	1 525	501	90	0,069	42,00
	КАРКАС 3	1,00	3	✓	✓	40,178	1 301	501	110	0,072	38,30
	КАРКАС 4	1,00	4			22,112	991	483	75	0,036	20,00
	КАРКАС 1	1,00	1			38,734	2 295	501	59	0,068	35,40

Технические характеристики:

Категория товара – Шкаф

Длина изделия – 1514 мм

Высота изделия – 2300 мм

Глубина изделия – 494 мм

Материал фасада - МДФ 16мм

Материал корпуса – ЛДСП 16мм

Вес – 135.7 кг

Объём – 0,245 м³

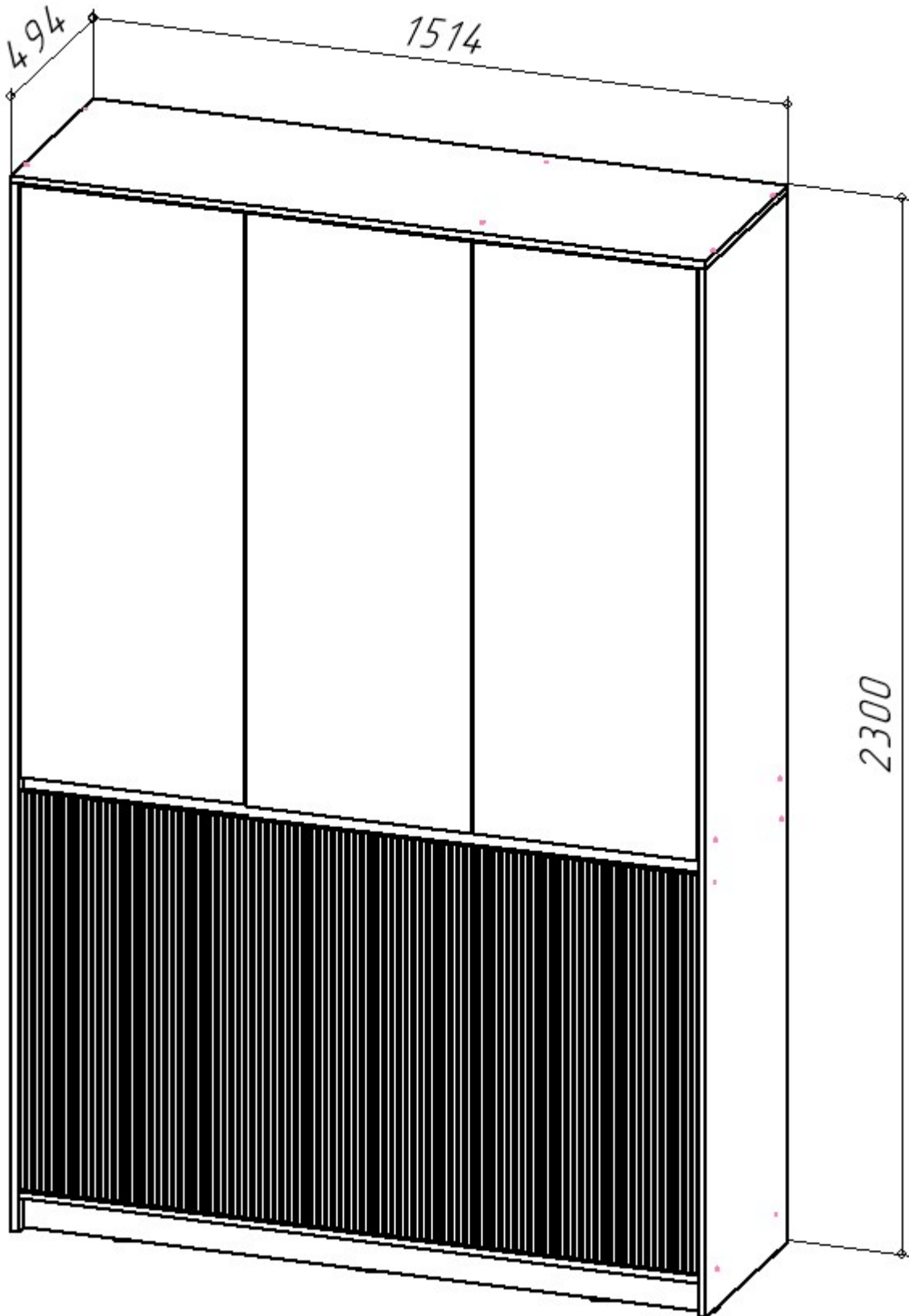

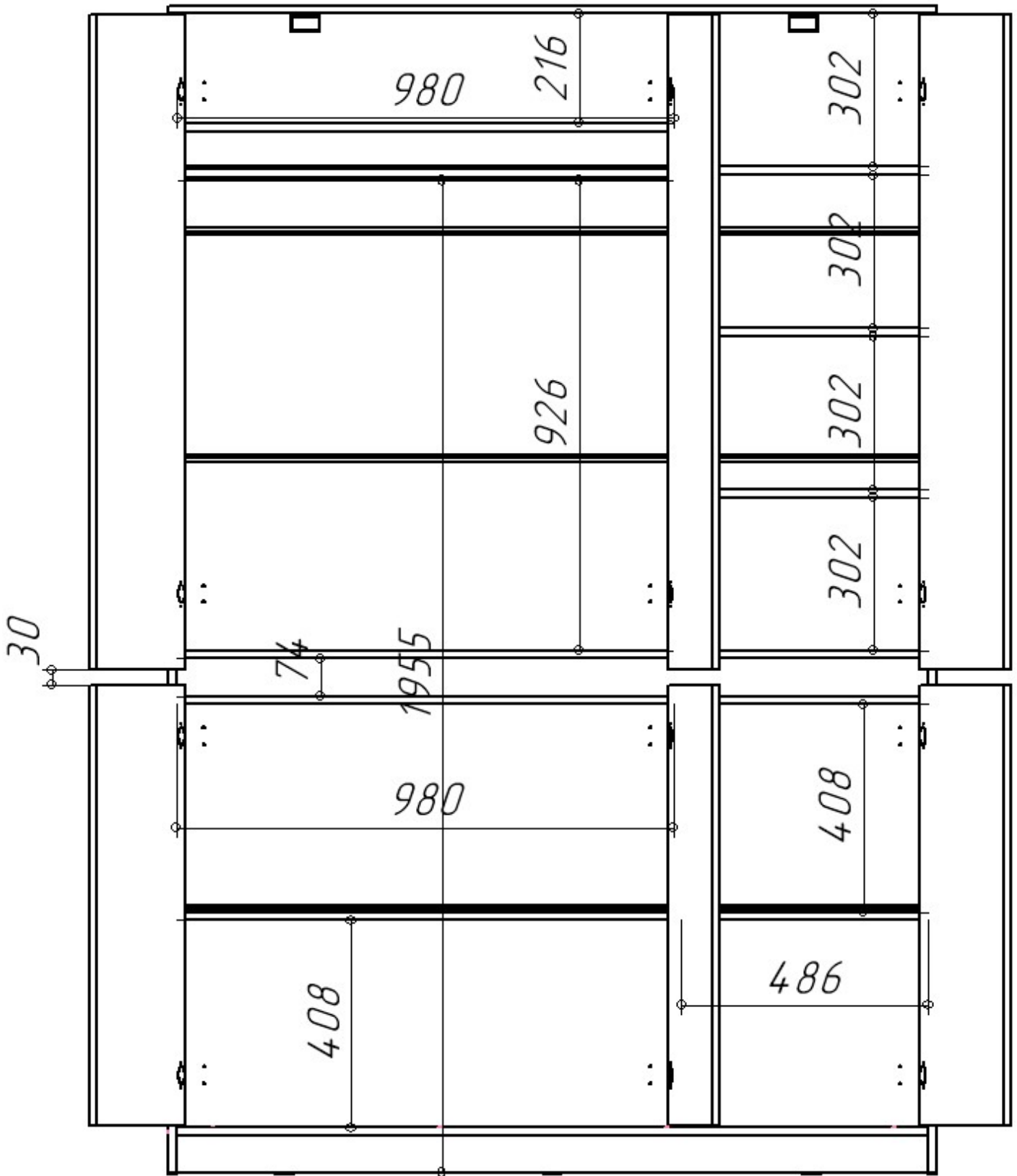



Варианты сборки МИРЕН Шкаф ШК-003

Штанга слева, полки справа.

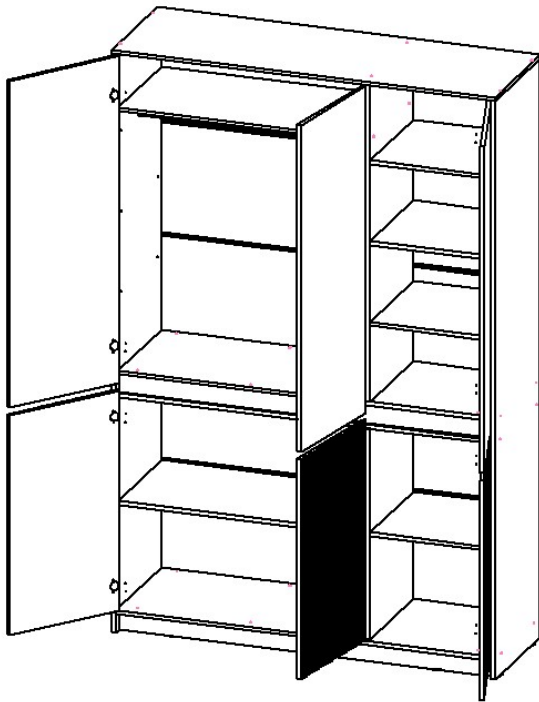

Штанга справа, полки слева.

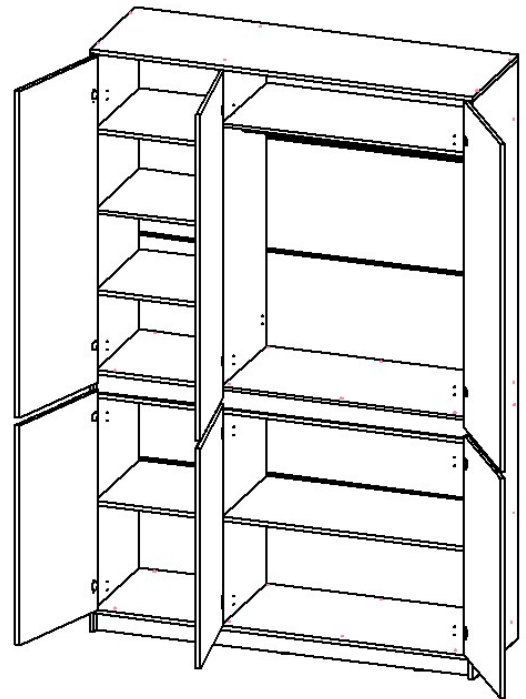



СМК ТО 199-2025

МИРЕН Шкаф ШК-004 (4 ств.)



1. Описание конструкции «МИРЕН Шкаф ШК-004 (4 ств.)»:

Изделие выполнено в едином художественном и конструкторско-технологическом решении, предназначено для оборудования жилых квартир.



1.2 МИРЕН Шкаф ШК-004 (4 ств.) верхняя часть состоит из отделения под штангу и отделений с полками. Отделение под штангу имеет следующие габариты Д.968 х В.1023 х Г.472 мм. Расстояние от штанги до средней вязки 926мм. Расстояние от штанги до пола 1955мм. Над штангой расположена полка несъемная. Расстояние от крышки до полки 216мм. Справа и слева от отделения со штангой расположены секции с 3-мя съемными полками. Полки образуют 4 одинаковые ниши, габаритом Д.486 х В.302 х Г.472мм.

Перегородки нижней части шкафа образуют нишу Д.984 х В.833 х Г.472мм и две ниши Д.478 х В.833 х Г.472мм. В нишах шириной 478мм по середине расположены съемные полки. В центре нижней части шкафа расположены ящики. Фасад ящиков изготовлен из ЛДСП корпуса. Полезный объем ящиков Д.926 х В.106 х Г.418мм.

Для открывания ящиков предусмотрен зазор 30мм, закрытый планкой ЛДСП изнутри. Ящики комплектуются направляющими шариковыми 450 мм (42/45мм). Нагрузка на комплект направляющих не более 7 кг.

Нагрузка на полку не более 5 кг.

Верхняя часть шкафа закрывается створками ЛДСП в цвет корпуса, нижняя фасадами МДФ с фрезеровкой. Створки, которые устанавливаются на перегородки, комплектуются полунакладными петлями. На боковины створки крепятся внутренними петлями.

Для открывания створок предусмотрен зазор 30мм, который скрыт изнутри планкой ЛДСП в цвет корпуса. Расстояние от пола до верха нижних створок 961мм, от пола до нижней части верхних створок 991мм.

Нагрузка на штангу 15 кг.

Задняя стенка и донья ящиков набивные, материал – ЛХДФ.

Цоколь МИРЕН Шкафа ШК-004 74мм. К торцам цоколя и боковин крепятся подпятники черные, являющиеся опорой шкафа.

Для предотвращения опрокидывания шкаф крепится к стене навесами уголок с накл.(35x45x50)+Дюб.8*50мм + шуруп (345,АА,01 P1S) 6*60мм.

1.2. Габаритные размеры всего изделия – Д.2004 х В.2300 х Г.494 мм.

1.3. Серийные изделия комплектуются из универсальных наборов деталей, что обуславливает наличие стандартных отверстий, которые в вашей модели изделия могут быть не использованы и после сборки должны быть закрыты технологическими заглушками, входящими в комплект фурнитуры.

1.4. При самостоятельной сборке Покупателем, компания не несет ответственность за качество сборки и дефекты, полученные во время её проведения.

2. Цветовая гамма:

Шкаф имеет следующие цветовые решения:

- Корпус, створки верхние - Кашемир 5981 BS
- Фасад МДФ - матовая Моно керамика
- Задняя стенка, донья ящиков – ЛХДФ Белое

3. Используемые материалы:

- Корпус – ЛДСП, 16мм
- Фасад – МДФ, 16мм
- Задняя стенка – ЛХДФ

**4. Фурнитура (в 2х коробах) внутри упаковки №4:****Узел №1**

стяжка-евро 6,3*50 мм		74,000	шт
Шуруп 3,5*15 мм цинк		90,000	шт
Гвоздь 2 * 20 мм		180,000	шт
Демпфер силиконовый 10*10		14,000	шт
Ключ для стяжки евро		1,000	шт
схема-сборки		1,000	шт
подпятник черный		12,000	шт
Муфта (футорка) М6, D8, L 10 мм		12,000	шт
Винт М6 * 25 (крест) (967)		12,000	шт
Шуруп 4*30 мм цинк		16,000	шт

Узел №2

навес	уголок с накл.(35x45x50)+Дюб.8*50+...	2,000	шт
Петля	четырёхшарнирная внутренняя/вкла...	8,000	шт
Петля	четырёхшарнирная полунакладная (к)	4,000	шт
штангодержатель	овальный хром	2,000	шт
полкодержатель	обычный	32,000	шт
шкант 8*30 мм		16,000	шт
Направляющие	шариковые 450 мм (42/45 мм)	4,000	шт

5. Данные по упаковкам:

	Упаковка	Количество	Номер пакета	Содержи фурнитур	Коробка	Вес (по деталям)	Упаковка				Вес, кг
							Длина	Ширина	Высота	Объем, м3	
<input checked="" type="checkbox"/>	КАРКАС 2	1,00	2			54,108	2 015	502	96	0,097	53,00
<input checked="" type="checkbox"/>	КАРКАС 3	1,00	3			43,607	1 983	483	76	0,073	39,00
<input checked="" type="checkbox"/>	КАРКАС 4	1,00	4	✓	✓	39,817	1 268	500	122	0,077	38,00
<input checked="" type="checkbox"/>	КАРКАС 5	1,00	5			30,341	1 301	501	77	0,050	27,00
<input checked="" type="checkbox"/>	КАРКАС 1	1,00	1			39,387	2 295	501	60	0,069	37,50

Технические характеристики:

Категория товара – Шкаф

Длина изделия – 2004 мм

Высота изделия – 2300 мм

Глубина изделия – 494 мм

Материал фасада - МДФ 16мм

Материал корпуса – ЛДСП 16мм

Вес – 194.5 кг

Объём – 0,366м³



CMK TO 199-2025

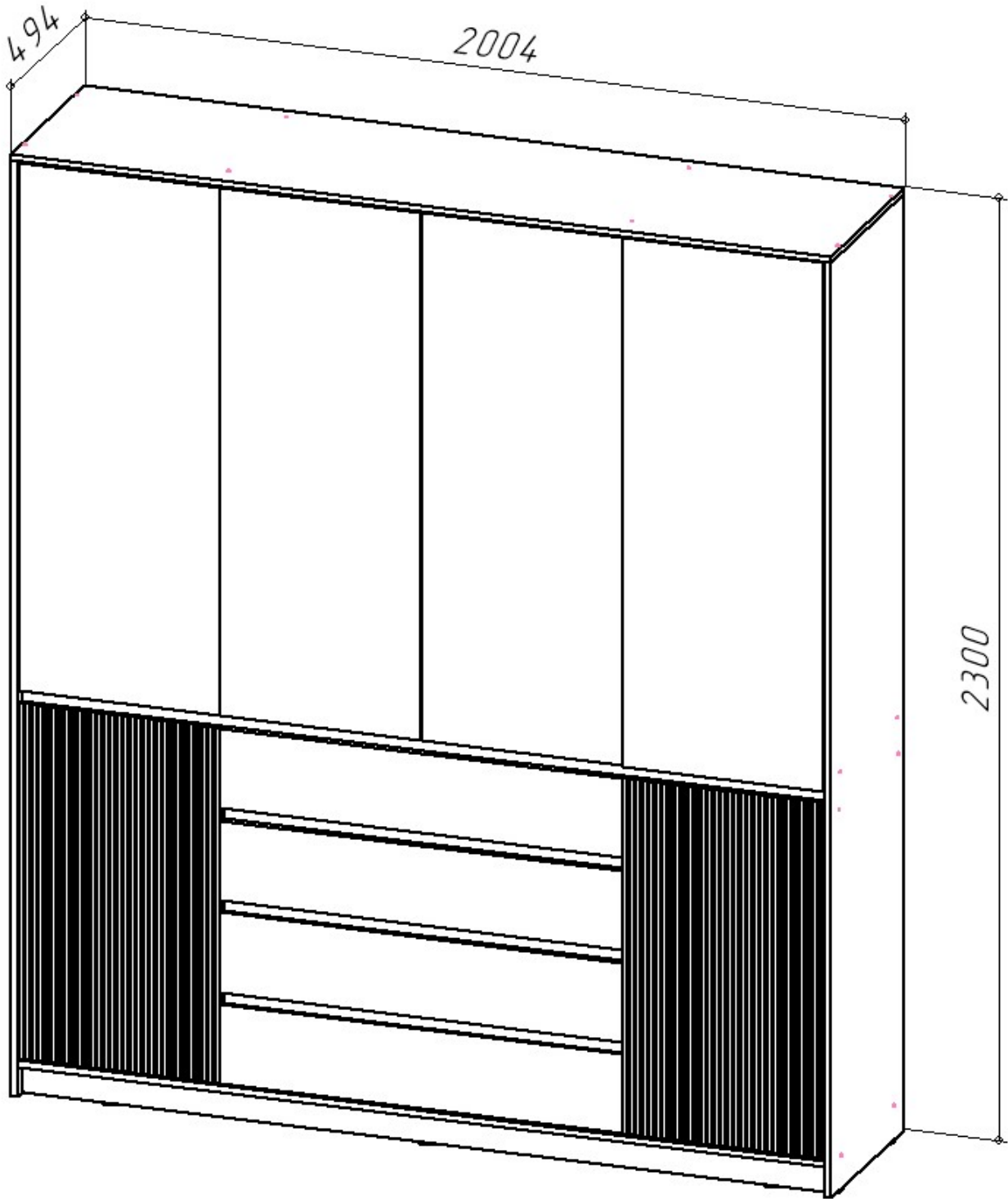

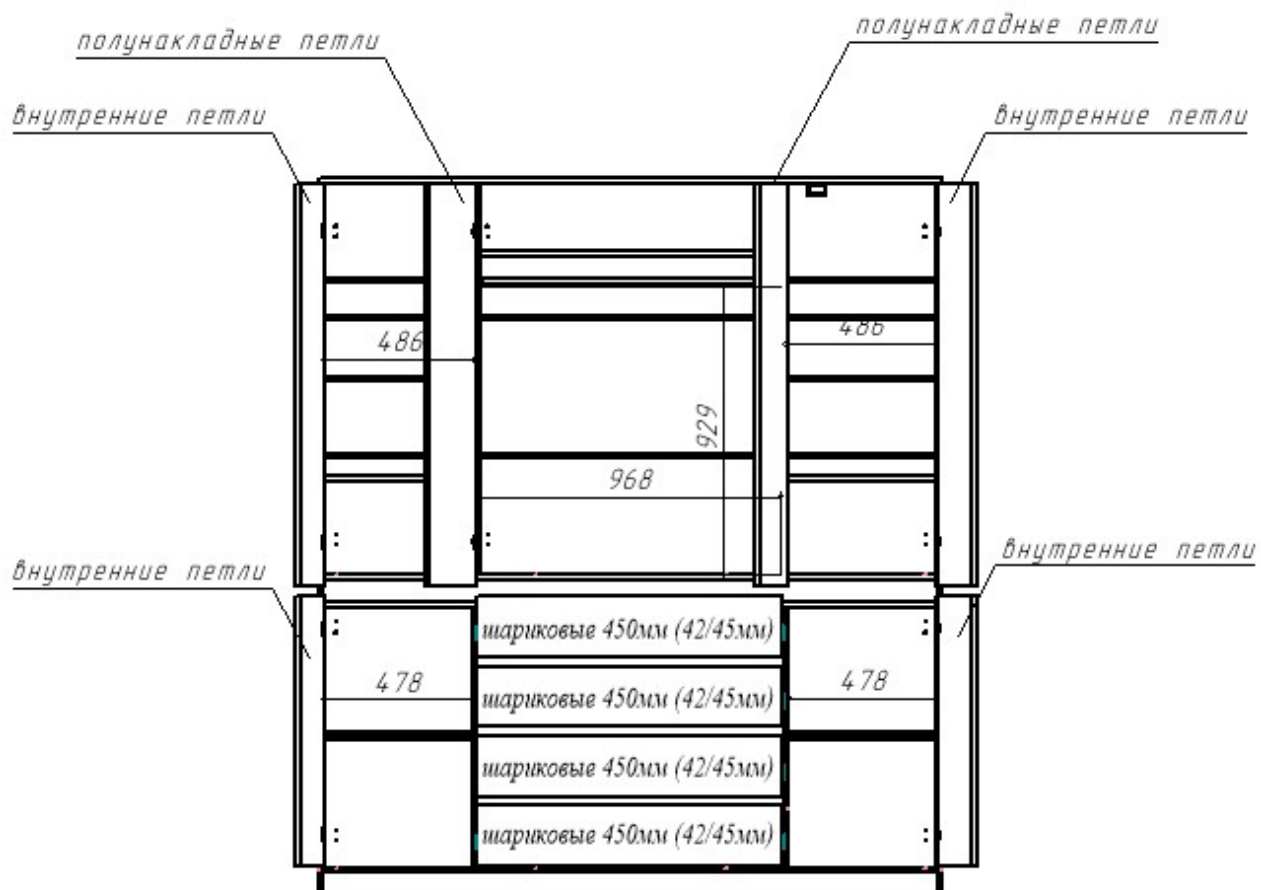

Ящик (вид сверху)

